



Front/Korpus	Modell-Nr.	
	Absetzungen Dekor-Druck Eiche Sanremo hell	Absetzungen alpinweiß
seidengrau	A006D	A005D



seidengrau



Dekor-Druck  
Eiche Sanremo hell

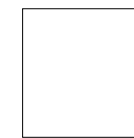

alpinweiß

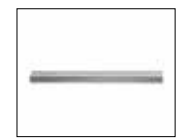

Griff chromfarben

Betten, Beimöbel, Dreh- und Schwebetürenschränke.

Betten mit Polsterkopfteil in Webstoff light grey.

Passepartouts mit oder ohne Beleuchtung.

Schubkästen mit Unterflurschiene, Selbstzug und Dämpfung.

Alle Drehtüren inklusive Tür-Dämpfung.



Passende Extras rauch ORANGE - montiert Zubehör 1.0/1.1 finden Sie nach den Schränken.

Lieferant: Rauch Möbelwerke GmbH

# Qualitätsmerkmale

rauch ORANGE - MONTIERT

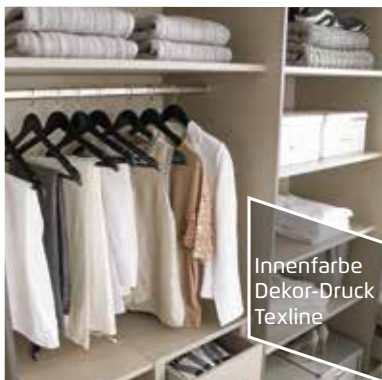

Innenfarbe  
Dekor-Druck  
Textline



Fachböden  
22 mm stark



Führungsschienen aus  
Metall



Schubkästen mit  
Unterflurschiene,  
Selbsteinzug +  
Dämpfung



Drehtüren mit  
Dickkante



Drehtüren inkl.  
soft-close



Schwebetü-  
rendämpfer  
optional



Extras siehe  
rauch ORANGE -  
MONTIERT  
ZUBEHÖR 1.0/1.1

## Materialinformation



### Dekor-Druck

Die Möbelteile mit Dekor-Druck haben eine gleichmäßig schöne, strapazierfähige Oberfläche.



### WOODMAX Spanplatten

Die wohngesunde Frischholz-Spanplatte speziell für die Verwendung in Wohnräumen. Für unsere Woodmax-Spanplatte verwenden wir nur unbelastete Schwach- und Bruchhölzer aus nachhaltigem Forstbetrieb regionaler Wälder.



### Belastbarkeit

Die Belastungsgrenzen für alle Möbel- und Zubehörteile finden Sie in der „Belastungstabelle“ unter:

[www.rauchmoebel.de/unternehmen/qualitaet-amp-umwelt.html](http://www.rauchmoebel.de/unternehmen/qualitaet-amp-umwelt.html)

### Unser Rohstoff aus der Natur

Für seinen Plattenwerkstoff erhielt Rauch verschiedene Auszeichnungen. Strenge Prüfungen von neutralen Instituten bestätigen kontinuierlich die Unbedenklichkeit von Material und Verfahren.

## Ausgezeichnet und zertifiziert

**made in GERMANY**  
Nachhaltig gefertigt



[www.blauer-engel.de/uz38](http://www.blauer-engel.de/uz38)  
- emissionsfrei  
- Holz aus nachhaltiger Forstwirtschaft  
- in der Wohnwelt gesundheitlich unbedenklich



Der wohngesunde  
Frischholz-Werkstoff



zeitlose  
Optik

attraktive  
Frontgestal-  
tungen

langlebige  
Produkt-  
qualität

ausgezeich-  
nete Möbel-  
beschläge

umfangreich-  
es Zubehör

Front/Korpus	Modell-Nr.	
		Absetzungen Dekor-Druck Eiche Sanremo hell
seidengrau	A006D	A005D

BETTEN			Bettanlage mit Absetzungen. Polster-Kopfteil in Webstoff light grey. Höhenverstellbare Rahmenhalterung.			
			<b>04N1 Bettanlage besteht aus:</b> Komfortbett Nachttischpaar, 1 Schubkasten mit Unterflurschiene, Selbsteinzug und Dämpfung			
					<b>Bettanlage</b>	<b>Bettanlage</b>
					Komforthöhe, Polster-Kopfteil	Komforthöhe, Polster-Kopfteil
Artikel	Preis	180/200 ↔286 cm †101 cm ↗210 cm BG 80	200/200 ↔306 cm †101 cm ↗210 cm BG 10	<b>04N1</b>	<b>04N1</b>	

BETTEN			Bettanlage mit Absetzungen. Polster-Kopfteil in Webstoff light grey. Fußteil mit Bettbank und Klappe. Höhenverstellbare Rahmenhalterung.			
			<b>04N2 Bettanlage besteht aus:</b> Komfortbett mit Bettbank Nachttischpaar, 1 Schubkasten mit Unterflurschiene, Selbsteinzug und Dämpfung			
					<b>Bettanlage</b>	<b>Bettanlage</b>
					Komforthöhe, Polster-Kopfteil, mit integrierter Bettbank, klappbar	Komforthöhe, Polster-Kopfteil, mit integrierter Bettbank, klappbar
Artikel	Preis	180/200 (BS220) ↔286 cm †101 cm ↗238 cm BG 81	200/200 (BS220) ↔306 cm †101 cm ↗238 cm BG 11	<b>04N2</b>	<b>04N2</b>	

BETTEN			Bettanlage mit Absetzungen und Sockelschubkästen. Polster-Kopfteil in Webstoff light grey. Höhenverstellbare Rahmenhalterung.			
			<b>04N3 Bettanlage besteht aus:</b> Komfortbett 2er Set Sockelschubkasten Nachttischpaar, 1 Schubkasten mit Unterflurschiene, Selbsteinzug und Dämpfung			
					<b>Bettanlage</b>	<b>Bettanlage</b>
					Komforthöhe, Polster-Kopfteil, mit Sockelschubkasten	Komforthöhe, Polster-Kopfteil, mit Sockelschubkasten
Artikel	Preis	180/200 ↔286 cm †101 cm ↗210 cm BG 80	200/200 ↔306 cm †101 cm ↗210 cm BG 10	<b>04N3</b>	<b>04N3</b>	

Front/Korpus	Modell-Nr.	
		Absetzungen Dekor-Druck Eiche Sanremo hell
seidengrau	A006D	A005D

BETTEN		Bettanlage mit Absetzungen und Sockelschubkästen. Polster-Kopfteil in Webstoff light grey. Fußteil mit Bettbank und Klappe. Höhenverstellbare Rahmenhalterung.		
	<p>49 cm</p>	<p>49 cm</p>	<b>04N4 Bettanlage besteht aus :</b> Komfortbett mit Bettbank 2er Set Sockelschubkästen Nachttischpaar, 1 Schubkasten mit Unterflurschiene, Selbststeizug und Dämpfung	
	<b>Bettanlage</b>	<b>Bettanlage</b>		
	Komforthöhe, Polster-Kopfteil, m. Sockelschubkästen u. Bettbank klappba	Komforthöhe, Polster-Kopfteil, m. Sockelschubkästen u. Bettbank klappba		
Artikel	Preis	180/200 (BS220) ↔286 cm †101 cm ↗238 cm BG 81	200/200 (BS220) ↔306 cm †101 cm ↗238 cm BG 11	
		<b>04N4</b>	<b>04N4</b>	

ZUBEHÖR		für Kopfteil-Panel		
			Diese Leuchte enthält eingebaute LED-Lampen der Energieklassen A++ - A*. Die Lampen können in der Leuchte nicht ausgetauscht werden.  *) Auf einer Skala von A++ (höchste Effizienz) bis E (geringste Effizienz)	
	<b>LED-Leuchte 2er Set</b>			
	↔50 cm †1 cm ↗1 cm			
Artikel	Preis	<b>9L11</b>		

ZUBEHÖR		Schubkästen mit Unterflurschiene, Selbststeizug und Dämpfung. Oberboden in Absetzungsfarbe.			
	<b>Kommode</b>	<b>Kommode</b>	<b>Kommode</b>	<b>Kommode</b>	
	4 Schubkästen	2-türig	4 Schubkästen	1-türig, Anschlag links, 4 Schubkästen	
↔40 cm †81 cm ↗42 cm	↔80 cm †81 cm ↗42 cm	↔80 cm †81 cm ↗42 cm	↔120 cm †81 cm ↗42 cm		
Artikel	Preis	<b>6D43</b>	<b>6D46</b>	<b>6D44</b>	<b>6D47</b>

Front/Korpus	Modell-Nr.	
		Absetzungen Dekor-Druck Eiche Sanremo hell
seidengrau	A006D	A005D

BEIMÖBEL			Schubkästen mit Unterflurschiene, Selbsteinzug und Dämpfung. Oberboden in Absetzungsfarbe.		
	<b>Kommode</b>	<b>Kommode</b>	<b>Kommode</b>		
	1-türig, Anschlag rechts, 4 Schubkästen	6 Schubkästen	2-türig, 2 Schubkästen		
	↔120 cm †81 cm ↗42 cm	↔40 cm †119 cm ↗42 cm	↔80 cm †119 cm ↗42 cm		
Artikel	Preis	<b>6D48</b>	<b>7D11</b>	<b>7D15</b>	

SCHRÄNKE			Kombi-Drehtürenschränke mit Absetzungen. Schubkästen mit Unterflurschiene, Selbsteinzug und Dämpfung.		
Alle Drehtüren inkl. Tür-Dämpfung. 			Extras für Schränke siehe rauch ORANGE - montiert ZUBEHÖR 1.0.		
	<b>Drehtürenschränk</b>	<b>Drehtürenschränk</b>			
	5-türig, 3 Schubkästen	6-türig, 3 Schubkästen			
	↔251 cm †223 cm ↗60 cm	↔301 cm †223 cm ↗60 cm			
Artikel	Preis	<b>4358</b>	<b>4359</b>		

SCHRÄNKE			Drehtürenschränke mit Absetzungen. Mitteltüren Spiegel.		
Alle Drehtüren inkl. Tür-Dämpfung. 			Extras für Schränke siehe rauch ORANGE - montiert ZUBEHÖR 1.0.		
	<b>Drehtürenschränk</b>	<b>Drehtürenschränk</b>			
	5-türig, 1 Spiegeltüre	6-türig, 2 Spiegeltüren			
	↔251 cm †223 cm ↗60 cm	↔301 cm †223 cm ↗61 cm			
Artikel	Preis	<b>5828</b>	<b>5D3D</b>		

Front/Korpus	Modell-Nr.	
	Absetzungen Dekor-Druck Eiche Sanremo hell	Absetzungen alpinweiß
seidengrau	A006D	A005D

SCHRÄNKE			Kombi-Drehtürenschränke mit Absetzungen. Mitteltüren Spiegel. Schubkästen mit Unterflurschiene, Selbststeizug und Dämpfung.			
Alle Drehtüren inkl. Tür-Dämpfung. 			Extras für Schränke siehe rauch ORANGE - montiert ZUBEHÖR 1.0.			
			Drehtürenschränk	Drehtürenschränk		
			5-türig, 1 Spiegeltüre, 3 Schubkästen	6-türig, 2 Spiegeltüren, 3 Schubkästen		
			↔251 cm ↑223 cm ↘60 cm	↔301 cm ↑223 cm ↘60 cm		
Artikel	Preis	<b>5932</b>	<b>5933</b>			

SCHRÄNKE			Passepartouts in Korpusfarbe, ohne Beleuchtung, für Drehtürenschränke.			
			Passepartout	Passepartout		
			↔254 cm ↑225 cm ↘12 cm	↔304 cm ↑225 cm ↘12 cm		
			Artikel	Preis	<b>9PP2</b>	<b>9PP3</b>

SCHRÄNKE			Passepartouts in Korpusfarbe, mit Beleuchtung, für Drehtürenschränke.			
			Passepartout mit Beleuchtung	Passepartout mit Beleuchtung		
			↔254 cm ↑225 cm ↘12 cm	↔304 cm ↑225 cm ↘12 cm		
			Artikel	Preis	<b>9PP5</b>	<b>9PP6</b>

Diese Leuchte enthält eingebaute LED-Lampen der Energieklassen A++ - A\*. Die Lampen können in der Leuchte nicht ausgetauscht werden.

\*) Auf einer Skala von A++ (höchste Effizienz) bis E (geringste Effizienz)



Front/Korpus	Modell-Nr.	
	Absetzungen Dekor-Druck Eiche Sanremo hell	Absetzungen alpinweiß
seidengrau	A006D	A005D

SCHRÄNKE			Schwebetürenschränke mit Absetzungen auf der linken Tür. Rechte Tür mit Spiegel.		Türendämpfer für Schwebetürenschränke	
Extras für Schränke siehe rauch ORANGE - montiert ZUBEHÖR 1.1.						
	Schwebetürenschränk		Schwebetürenschränk		Schwebetürendämpfer 2er Set	
	2-türig, 1 Spiegeltüre		2-türig, 1 Spiegeltüre			
↔226 cm †223 cm ↗68 cm		↔271 cm †223 cm ↗68 cm		↔30 cm †4 cm ↗10 cm		
Artikel		Preis	<b>5696</b>	<b>5698</b>	<b>9T71</b>	

SCHRÄNKE			Passepartouts in Korpusfarbe, ohne Beleuchtung, für Schwebetürenschränke.	
Passepartout		Passepartout		
↔234 cm †226 cm ↗16 cm		↔279 cm †226 cm ↗16 cm		
Artikel		Preis	<b>9PS1</b>	<b>9PS3</b>

SCHRÄNKE			Passepartouts in Korpusfarbe, mit Beleuchtung, für Schwebetürenschränke.	
Passepartout mit Beleuchtung		Passepartout mit Beleuchtung		
↔233 cm †226 cm ↗16 cm		↔279 cm †226 cm ↗16 cm		
Artikel		Preis	<b>9PV6</b>	<b>9PV7</b>

Diese Leuchte enthält eingebaute LED-Lampen der Energieklassen A++ - A\*. Die Lampen können in der Leuchte nicht ausgetauscht werden.

\*) Auf einer Skala von A++ (höchste Effizienz) bis E (geringste Effizienz)

# LUISA

rauch ORANGE **MONTIERT**





# ZUBEHÖR 1.0

rauch ORANGE **MONTIERT**

für Dreh-/Schwebetürenschränke  
Elementbreite 50, 100 cm



Lieferant: Rauch Möbelwerke GmbH

# ZUBEHÖR 1.0



rauch ORANGE MONTIERT

für Dreh-/Schwebetürenschränke  
Elementbreite 50, 100 cm

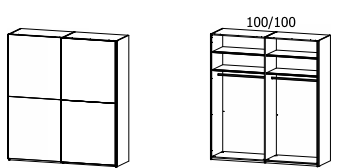
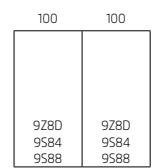
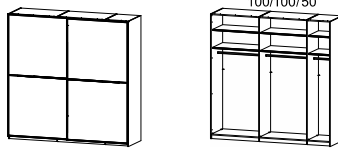
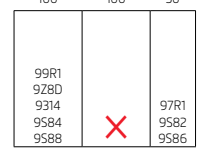
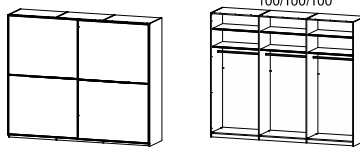
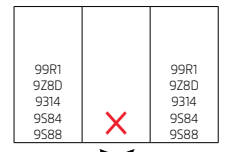
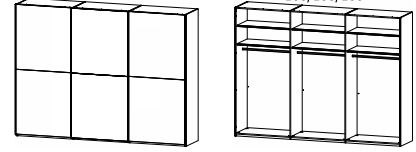
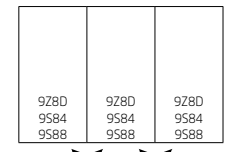
Diese Schrankbreiten bestehen aus folgenden Elementen:

	Schwebetürenschränke 2-türig	Einbaumöglichkeiten für Schubkasteneinsätze, Hosenauszüge, Kleiderlifte und Auszugsböden in Schwebetürenschränke	Schwebetürenschränke 3-türig	Einbaumöglichkeiten für Schubkasteneinsätze, Hosenauszüge, Kleiderlifte und Auszugsböden in Schwebetürenschränke
↔ 201 cm	 <p>100/100</p>	 <p>100 100</p> <p>928D 928D 9584 9584 9588 9588</p>		
↔ 251 cm	 <p>100/100/50</p>	 <p>100 100 50</p> <p>99R1 97R1 928D 928D 9314 9314 9584 9582 9588 9586</p>		
↔ 301 cm	 <p>100/100/100</p>	 <p>100 100 100</p> <p>99R1 99R1 928D 928D 9314 9314 9584 9584 9588 9588</p>	 <p>100/100/100</p>	 <p>100 100 100</p> <p>928D 928D 928D 9584 9584 9584 9588 9588 9588</p>

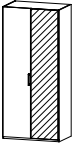
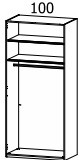
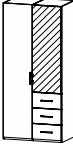
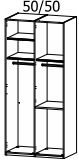
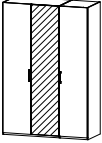
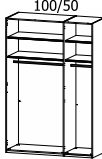
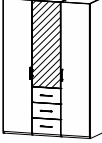
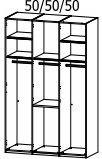
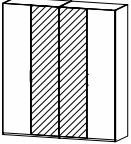
Diese Schrankbreiten bestehen aus folgenden Elementen:

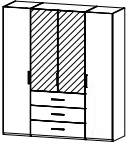
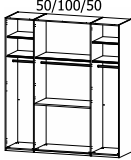
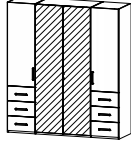
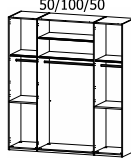
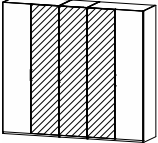
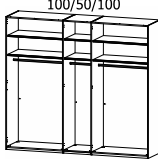
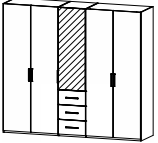
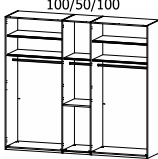
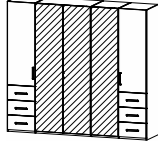
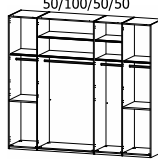
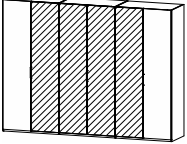
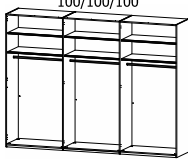
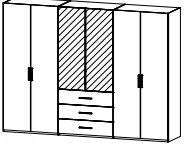
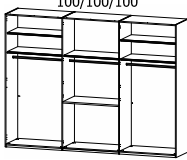
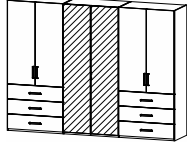
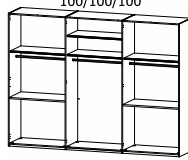
	Drehtürenschränke	Drehtürenschränke mit Schubkästen mittig	Drehtürenschränke mit Schubkästen seitlich
↔ 101 cm	  <p>100</p>	  <p>50/50</p>	
↔ 151 cm	  <p>100/50</p>	  <p>50/50/50</p>	
↔ 201 cm	  <p>100/100</p>	  <p>50/100/50</p>	  <p>50/100/50</p>
↔ 251 cm	  <p>100/50/100</p>	  <p>100/50/100</p>	  <p>50/100/50/50</p>
↔ 301 cm	  <p>100/100/100</p>	  <p>100/100/100</p>	  <p>100/100/100</p>





# ZUBEHÖR 1.0





rauch ORANGE MONTIERT















für Dreh-/Schwebetürenschränke

Elementbreite **50**, 100 cm

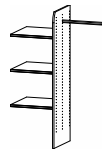
Farbe	Modell-Nr.
Texline (naturfarbene Leinenoptik)	A0066

ELEMENTBREITE ▶		50	50	50	50
					
		<b>Fachböden</b>	<b>Kleiderstange</b>	<b>Auszugsboden</b>	<b>Schubkasteneinteilung</b>
		für Elementbreite 50 cm	für Elementbreite 50 cm	für Elementbreite 50 cm	für Auszugsboden für Elementbreite 50 cm
		↔48 cm †2 cm ↗50 cm	↔48 cm †3 cm ↗2 cm	↔48 cm †9 cm ↗49 cm	↔36 cm †5 cm ↗44 cm
1 Stück	Preis	<b>9643</b>	<b>9739</b>	<b>97R1</b>	<b>96T2</b>
2er Set					
3er Set					
4er Set					

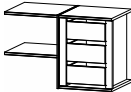
ELEMENTBREITE ▶		50	50	50	
					<p><b>* Achtung: Bitte unbedingt die Einbaumöglichkeiten in Schwebetürenschränke beachten.</b></p>
		<b>Glasboden 1 Stück</b>	<b>Schubkasteneinsatz</b>	<b>Schubkasteneinsatz</b>	
		für Auszugsboden für Elementbreite 50 cm	mit 2 Schubkästen für Elementbreite 50 cm	mit 3 Schubkästen für Elementbreite 50 cm	
		↔48 cm †1 cm ↗49 cm	↔48 cm †45 cm ↗50 cm	↔48 cm †64 cm ↗50 cm	
Artikel	Preis	<b>9G5B</b>	<b>9S82</b>	<b>9S86</b>	





Farbe		Modell-Nr.		* Achtung: Bitte unbedingt die Einbaumöglichkeiten in Schwebetürenschränke beachten.			
Texline (naturfarbene Leinenoptik)		A0066					
ELEMENTBREITE ▶		100	100	100	100	100	100
							
		<b>Fachböden</b>	<b>Kleiderstange</b>	<b>Auszugsboden</b>	<b>Schubkasteneinteilung</b>		
		für Elementbreite 100cm ↔98 cm †2 cm ↗50 cm	für Elementbreite 100cm ↔98 cm †3 cm ↗2 cm	für Elementbreite 100cm ↔98 cm †9 cm ↗49 cm	für Auszugsboden für Elementbreite 100cm ↔86 cm †5 cm ↗44 cm		
1 Stück	Preis	<b>9641</b>	<b>9738</b>	<b>99R1</b>	<b>96T4</b>		
2er Set		<b>97F9</b>					
3er Set		<b>9631</b>					
4er Set		<b>99J9</b>					
ELEMENTBREITE ▶		100	100	100	100	100	100
							
		<b>Glasboden 1 Stück</b>	<b>Fachboden 1 Stück</b>	<b>Kleiderlift</b>	<b>Inneneinteilung</b>		
		für Auszugsboden für Elementbreite 100cm ↔98 cm †1 cm ↗49 cm	mit Hosenauszug für Elementbreite 100cm ↔98 cm †10 cm ↗51 cm	↔98 cm †84 cm ↗14 cm	mit 3 Fachböden mit Kleiderstange für Elementbreite 100cm ↔98 cm †148 cm ↗51 cm		
Artikel	Preis	<b>9G5D</b>	<b>9Z8D</b>	<b>9314</b>	<b>9S14</b>		
ELEMENTBREITE ▶		100	100	100	100	100	100
							
		<b>Schubkasteneinsatz</b>	<b>Schubkasteneinsatz</b>	<b>Schrankeinteilung</b>	<b>Schrankeinteilung</b>		
		mit 2 Schubkästen für Elementbreite 100cm ↔98 cm †45 cm ↗50 cm	mit 3 Schubkästen für Elementbreite 100cm ↔98 cm †64 cm ↗50 cm	mit 3 Schubkästen mit 2 Fachböden für Elementbreite 100cm ↔98 cm †64 cm ↗51 cm	mit 3 Schubkästen mit 4 Fachböden für Elementbreite 100cm ↔98 cm †103 cm ↗51 cm		
Artikel	Preis	<b>9S84</b>	<b>9S88</b>	<b>9SC6</b>	<b>9SD6</b>		





# ZUBEHÖR 1.0

rauch ORANGE MONTIERT

Allgemein

Farbe	Modell-Nr.
Texline (naturfarbene Leinenoptik)	A0066

ALLGEMEIN					
					
		Krawattenhalter	Krawatten-/Gürtelhalter	Krawatten-/Gürtelhalter	Kleiderbügelhalter
		schwenkbar		ausziehbar	
		↔31 cm ↑27 cm ↘6 cm	↔10 cm ↑13 cm ↘46 cm	↔9 cm ↑6 cm ↘45 cm	↔4 cm ↑6 cm ↘31 cm
Artikel	Preis	9768	990K	9GK1	9760

ALLGEMEIN					
					
		Hakenleiste	Hosenhalter	Garderobenhalter	Garderobenhalter
					schwenkbar
		↔34 cm ↑5 cm ↘3 cm	↔22 cm ↑7 cm ↘46 cm	↔27 cm ↑52 cm ↘2 cm	↔20 cm ↑35 cm ↘3 cm
Artikel	Preis	9HL1	990H	9767	9769

ALLGEMEIN					
					
		Montierbar nur an Außenseiten und der mittl. Seite. Max. Belastung je Korb 11 kg.	Montierbar nur an Außenseiten und der mittl. Seite. Max. Belastung je Schuh-Ablage 4 kg.	Max. Belastung 7 kg.	
		Metallkörbe 3er Set	Schuhablagen 3er Set	Wäschekorb	
				mit Auszug	
		↔35 cm ↑62 cm ↘50 cm	↔26 cm ↑66 cm ↘50 cm	↔30 cm ↑55 cm ↘50 cm	
Artikel	Preis	9AZ5	9AZ6	9WK1	

Farbe	Modell-Nr.
Texline (naturfarbene Leinenoptik)	A0066

ALLGEMEIN				
Artikel	Preis			
		Innenspiegel für Drehtüren	Innenspiegel	
		↔29 cm ↓130 cm ↗0 cm	↔46 cm ↓115 cm ↗4 cm	
Artikel	Preis	<b>9858</b>	<b>9408</b>	

ALLGEMEIN					
Artikel	Preis				
		Schwebetürendämpfer 2er Set	Mitteltürendämpfer	Öffnungsdämpfer	Öffnungsdämpfer 2er Set
		↔30 cm ↓4 cm ↗10 cm	↔38 cm ↓2 cm ↗11 cm	↔28 cm ↓2 cm ↗9 cm	↔27 cm ↓2 cm ↗7 cm
Artikel	Preis	<b>9T71</b>	<b>9T72</b>	<b>9T73</b>	<b>9T74</b>

BELEUCHTUNG				
Artikel	Preis			
		Innenbeleuchtung mit Bewegungsmelder LED-Leuchte	Beleuchtungssteuerung mit Funkhandsender	Innenbeleuchtung mit Bewegungsmelder LED-Leuchte
		↔23 cm ↓2 cm ↗11 cm	↔61 cm	↔100 cm
Artikel	Preis	<b>9T1B</b>	<b>99FB</b>	

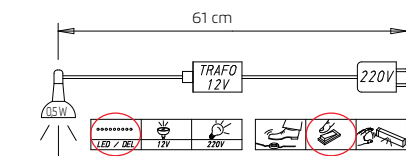

Diese Leuchte enthält eingebaute LED-Lampen der Energieklassen A+++ - A\*. Die Lampen können in der Leuchte nicht ausgetauscht werden.

\*) Auf einer Skala von A++ (höchste Effizienz) bis E (geringste Effizienz)



Beleuchtungssteuerung mit Funkhandsender

**99FB**

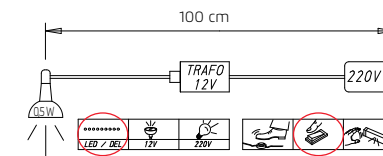

Diese Leuchte enthält eingebaute LED-Lampen der Energieklassen A+++ - A\*. Die Lampen können in der Leuchte nicht ausgetauscht werden.

\*) Auf einer Skala von A++ (höchste Effizienz) bis E (geringste Effizienz)



# ZUBEHÖR 1.0

rauch ORANGE **MONTIERT**

Allgemein

Farbe		Modell-Nr.	
Texline (naturfarbene Leinenoptik)		A0066	
<b>BELEUCHTUNG</b>		<b>„BALENO“</b>	
LED-Bügelleuchte		LED-Bügelleuchte	
weiß		schwarz	
↔90 cm ↕6 cm ↗19 cm		↔90 cm ↕6 cm ↗19 cm	
Artikel	Preis	<b>9W1L</b>	<b>9S1L</b>
<p>Diese Leuchte enthält eingebaute LED-Lampen der Energieklassen A++ - A*. Die Lampen können in der Leuchte nicht ausgetauscht werden.</p> <p>*) Auf einer Skala von A++ (höchste Effizienz) bis E (geringste Effizienz)</p>			

<b>BELEUCHTUNG</b>		<b>„LUCIDO“</b>	<b>„NEELA“</b>	<b>„LUNA“</b>	<b>„LOFT“</b>
LED-Leuchte 2er Set		LED-Leuchte 2er Set	LED-Leuchte 2er Set	LED-Leuchte 2er Set	LED-Leuchte 2er Set
chrom		alu	chrom	LOFT	LOFT
↔27 cm ↕7 cm ↗14 cm		↔89 cm ↕6 cm ↗18 cm	↔21 cm ↕9 cm ↗33 cm	↔33 cm ↕5 cm ↗18 cm	↔33 cm ↕5 cm ↗18 cm
2er Set	Preis	<b>9L42</b>	<b>9L62</b>	<b>94L2</b>	<b>9C74</b>
3er Set		<b>9L43</b>		<b>94L3</b>	<b>9C76</b>

<b>BELEUCHTUNG</b>		<b>„LUCIDO“</b>	<b>„NEELA“</b>	<b>„LUNA“</b>	<b>„LOFT“</b>
<p>Diese Leuchte enthält eingebaute LED-Lampen der Energieklassen A++ - A*. Die Lampen können in der Leuchte nicht ausgetauscht werden.</p> <p>*) Auf einer Skala von A++ (höchste Effizienz) bis E (geringste Effizienz)</p>		<p>Diese Leuchte enthält eingebaute LED-Lampen der Energieklassen A++ - A*. Die Lampen können in der Leuchte nicht ausgetauscht werden.</p> <p>*) Auf einer Skala von A++ (höchste Effizienz) bis E (geringste Effizienz)</p>		<p>Diese Leuchte enthält eingebaute LED-Lampen der Energieklassen A++ - A*. Die Lampen können in der Leuchte nicht ausgetauscht werden.</p> <p>*) Auf einer Skala von A++ (höchste Effizienz) bis E (geringste Effizienz)</p>	

# ZUBEHÖR 1.1

rauch ORANGE **MONTIERT**

für Schwebetürenschränke

Elementbreite 45, 67, 90 cm

# ZUBEHÖR 1.1





rauch ORANGE MONTIERT





für Schwebetürenschränke  
Elementbreite 45, 67, 90 cm





Diese Schrankbreiten bestehen aus folgenden Elementen:

	Schwebetürenschränke 2-türig	Einbaumöglichkeiten für Schubkasteneinsätze, Hosenauszüge, Kleiderlifte und Auszugsböden in Schwebetürenschränke	Schwebetürenschränke 2-türig	Einbaumöglichkeiten für Schubkasteneinsätze, Hosenauszüge, Kleiderlifte und Auszugsböden in Schwebetürenschränke
↔ 137 cm				
↔ 181 cm				
↔ 226 cm				
↔ 271 cm		<p>Inneneinteilung bei Modell: - Luisa - Tosca</p>		<p>Inneneinteilung bei Modell: - Anastasia - Nicole - X-Tend</p>
↔ 316 cm				

Farbe	Modell-Nr.
Texline (naturfarbene Leinenoptik)	A0066

ELEMENTBREITE ▶		45	45	45	45
				 *	
		<b>Fachböden</b> für Elementbreite 45cm ↔43 cm ↓2 cm ↗50 cm	<b>Kleiderstange</b> für Elementbreite 45cm ↔43 cm ↓3 cm ↗2 cm	<b>Auszugsboden</b> für Elementbreite 45cm ↔43 cm ↓9 cm ↗49 cm	<b>Schubkasteneinteilung</b> für Auszugsboden für Elementbreite 45cm ↔31 cm ↓5 cm ↗44 cm
		1 Stück	Preis	<b>9644</b>	<b>9715</b>
2er Set		<b>97F5</b>			
3er Set		<b>9634</b>			
4er Set		<b>99J5</b>			

ELEMENTBREITE ▶		45	45	45	
			 *	 *	* ACHTUNG: Bitte unbedingt die Einbaumöglichkeiten in Schwebetürenschränke beachten.
		<b>Glasboden 1 Stück</b> für Auszugsboden für Elementbreite 45cm ↔43 cm ↓1 cm ↗49 cm	<b>Schubkasteneinsatz</b> mit 2 Schubkästen für Elementbreite 45cm ↔43 cm ↓45 cm ↗50 cm	<b>Schubkasteneinsatz</b> mit 3 Schubkästen für Elementbreite 45cm ↔43 cm ↓64 cm ↗50 cm	
		Artikel	Preis	<b>9G5A</b>	

ELEMENTBREITE ▶		67	67	67	
				 *	
		<b>Fachböden</b> für Elementbreite 67cm ↔66 cm ↓2 cm ↗50 cm	<b>Kleiderstange</b> für Elementbreite 67cm ↔65 cm ↓3 cm ↗2 cm	<b>Schubkasteneinsatz</b> mit 3 Schubkästen für Elementbreite 67cm ↔66 cm ↓64 cm ↗50 cm	
		1 Stück	Preis	<b>9425</b>	
2er Set		<b>97F7</b>			
3er Set		<b>9426</b>			
4er Set		<b>99J7</b>			

# ZUBEHÖR 1.1

rauch ORANGE MONTIERT

für Schwebetürenschränke

Elementbreite 45, 67, 90 cm

Farbe	Modell-Nr.
Texline (naturfarbene Leinenoptik)	A0066





\* Achtung: Bitte unbedingt die Einbaumöglichkeiten in Schwebetürenschränke beachten.



ELEMENTBREITE ▶		90	90	90	90
		<b>Fachböden</b> für Elementbreite 90cm ↔88 cm †2 cm ↗50 cm	<b>Kleiderstange</b> für Elementbreite 90cm ↔87 cm †3 cm ↗2 cm	<b>Auszugsboden</b> für Elementbreite 90cm ↔88 cm †9 cm ↗49 cm	<b>Schubkasteneinteilung</b> für Auszugsboden für Elementbreite 90cm ↔76 cm †5 cm ↗44 cm
	1 Stück	Preis	<b>9642</b>	<b>9719</b>	<b>98R1</b>
2er Set		<b>97F8</b>			
3er Set		<b>9632</b>			
4er Set		<b>99J8</b>			



ELEMENTBREITE ▶		90	90	90	90
		<b>Glasboden 1 Stück</b> für Auszugsboden für Elementbreite 90cm ↔88 cm †1 cm ↗49 cm	<b>Fachboden 1 Stück</b> für Elementbreite 90cm mit Hosenauszug ↔88 cm †10 cm ↗51 cm	<b>Inneneinteilung</b> mit 3 Fachböden mit Kleiderstange für Elementbreite 90cm ↔88 cm †148 cm ↗51 cm	<b>Kleiderlift</b> ↔98 cm †84 cm ↗14 cm
	Artikel	Preis	<b>9G5C</b>	<b>9Z8C</b>	<b>9SJ5</b>

ELEMENTBREITE ▶		90	90	90	90
		<b>Schubkasteneinsatz</b> mit 2 Schubkästen für Elementbreite 90cm ↔88 cm †45 cm ↗50 cm	<b>Schubkasteneinsatz</b> mit 3 Schubkästen für Elementbreite 90cm ↔88 cm †64 cm ↗50 cm	<b>Schrankeinteilung</b> mit 3 Schubkästen mit 2 Fachböden für Elementbreite 90cm ↔88 cm †64 cm ↗51 cm	<b>Schrankeinteilung</b> mit 3 Schubkästen mit 4 Fachböden für Elementbreite 90cm ↔88 cm †103 cm ↗51 cm
	Artikel	Preis	<b>9S83</b>	<b>9S87</b>	<b>9SC5</b>

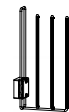
Farbe	Modell-Nr.
Texline (naturfarbene Leinenoptik)	A0066

ALLGEMEIN					
					
		Krawattenhalter	Krawatten-/Gürtelhalter	Krawatten-/Gürtelhalter	Kleiderbügelhalter
		schwenkbar		ausziehbar	
		↔31 cm ↓27 cm ↗6 cm	↔10 cm ↓13 cm ↗46 cm	↔9 cm ↓6 cm ↗45 cm	↔4 cm ↓6 cm ↗31 cm
Artikel	Preis	<b>9768</b>	<b>990K</b>	<b>9GK1</b>	<b>9760</b>

ALLGEMEIN					
					
		Hakenleiste	Hosenhalter	Garderobenhalter	Garderobenhalter
					schwenkbar
		↔34 cm ↓5 cm ↗3 cm	↔22 cm ↓7 cm ↗46 cm	↔27 cm ↓52 cm ↗2 cm	↔20 cm ↓35 cm ↗3 cm
Artikel	Preis	<b>9HL1</b>	<b>990H</b>	<b>9767</b>	<b>9769</b>

ALLGEMEIN					
		Montierbar nur an Außenseiten und der mittl. Seite. Max. Belastung je Korb 11 kg.	Montierbar nur an Außenseiten und der mittl. Seite. Max. Belastung je Schuh-Ablage 4 kg.	Max. Belastung 7 kg.	
					
		Metallkörbe 3er Set	Schuhablagen 3er Set	Wäschekorb	
				mit Auszug	
		↔35 cm ↓62 cm ↗50 cm	↔26 cm ↓66 cm ↗50 cm	↔30 cm ↓55 cm ↗50 cm	
Artikel	Preis	<b>9AZ5</b>	<b>9AZ6</b>	<b>9WK1</b>	

# ZUBEHÖR 1.1

## rauch ORANGE MONTIERT

### Allgemein

Farbe	Modell-Nr.
Texline (naturfarbene Leinenoptik)	A0066

ALLGEMEIN			
	Innenspiegel für Drehtüren		Innenspiegel
	↔29 cm ↓130 cm ↗0 cm		↔46 cm ↓115 cm ↗4 cm
	Artikel		Preis

ALLGEMEIN									
	Schwebetürendämpfer 2er Set		Mitteltürendämpfer						
	↔30 cm ↓4 cm ↗10 cm		↔38 cm ↓2 cm ↗11 cm					↔28 cm ↓2 cm ↗9 cm	↔27 cm ↓2 cm ↗7 cm
	Artikel		Preis					9T71	9T72

BELEUCHTUNG									
	Innenbeleuchtung mit Bewegungsmelder LED-Leuchte		Beleuchtungssteuerung mit Funkhandsender						
	↔23 cm ↓2 cm ↗11 cm		↔38 cm ↓2 cm ↗11 cm					↔28 cm ↓2 cm ↗9 cm	↔27 cm ↓2 cm ↗7 cm
	Artikel		Preis					9T1B	99FB



Farbe	Modell-Nr.
Texline (naturfarbene Leinenoptik)	A0066

BELEUCHTUNG		„BALENO“	
		LED-Bügelleuchte weiß ↔90 cm ↓6 cm ↗19 cm	LED-Bügelleuchte schwarz ↔90 cm ↓6 cm ↗19 cm
Artikel	Preis	9W1L	9S1L
		<p>Diese Leuchte enthält eingebaute LED-Lampen der Energieklassen A++ - A*. Die Lampen können in der Leuchte nicht ausgetauscht werden.</p> <p>*) Auf einer Skala von A++ (höchste Effizienz) bis E (geringste Effizienz)</p>	

BELEUCHTUNG		„LUCIDO“	„NEELA“	„LUNA“	„LOFT“
		LED-Leuchte 2er Set chrom ↔27 cm ↓7 cm ↗14 cm	LED-Leuchte 2er Set alu ↔89 cm ↓6 cm ↗18 cm	LED-Leuchte 2er Set chrom ↔21 cm ↓9 cm ↗33 cm	LED-Leuchte 2er Set LOFT ↔33 cm ↓5 cm ↗18 cm
Artikel	Preis	9L42	9L62	94L2	9C74
Artikel	Preis	9L43		94L3	9C76

BELEUCHTUNG		„LUCIDO“	„NEELA“	„LUNA“	„LOFT“
		Diese Leuchte enthält eingebaute LED-Lampen der Energieklassen A++ - A*. Die Lampen können in der Leuchte nicht ausgetauscht werden.	Diese Leuchte enthält eingebaute LED-Lampen der Energieklassen A++ - A*. Die Lampen können in der Leuchte nicht ausgetauscht werden.	Diese Leuchte enthält eingebaute LED-Lampen der Energieklassen A++ - A*. Die Lampen können in der Leuchte nicht ausgetauscht werden.	Diese Leuchte enthält eingebaute LED-Lampen der Energieklassen A++ - A*. Die Lampen können in der Leuchte nicht ausgetauscht werden.
		*) Auf einer Skala von A++ (höchste Effizienz) bis E (geringste Effizienz)	*) Auf einer Skala von A++ (höchste Effizienz) bis E (geringste Effizienz)	*) Auf einer Skala von A++ (höchste Effizienz) bis E (geringste Effizienz)	*) Auf einer Skala von A++ (höchste Effizienz) bis E (geringste Effizienz)

# ZUBEHÖR 1.1

rauch ORANGE **MONTIERT**  
Allgemein

